



# POOLSOLFÅNGARE

- ekonomisk och effektiv uppvärmning av pooler -



**FAFCO**

# LÅT SOLEN... ...GÖRA JOBBET

Att värma poolen med solenergi sparar både på miljön och förbättrar ekonomin. Dessutom kan badsäsongen förlängas med upp till 1 månad.

Användning av solenergi är kostnadsfri och ett rätt dimensionerat system får därför en kort återbetalningstid på 3-5 år.

Upp till 80% av uppvärmningskostnaden kan sparas jämfört med eluppvärmning. Låt solen göra jobbet!



## Fafco poolsofångare

Fafcos solfångare för pooluppvärmning är väl beprövade. Över 40.000 m<sup>2</sup> solfångaryta har installerats i Sverige under de senaste 20 åren. Runt om i världen sitter närmare 3,5 milj. m<sup>2</sup> solfångare från Fafco som värmer poolvatten till en behaglig badtemperatur.

Solfångarna har testats vid Statens Provningsanstalt och är P-märkta.

## Rätt dimensionering

Dimensioneringen av solfångarytan är viktig för att nå en effektiv uppvärmning, normalt skall solfångarytan motsvara 50-75% av poolens yta.

Tänk också på att ett bra poolöverdrag kan minska energiförslöset med upp till 30%.

Kontakta gärna någon av våra återförsäljare för ett dimensioneringsförslag.



## Fafco absorbator

I genomskärning syns den framgångsrika designen av solfångarpanelen. Dess fördelar bekräftas av ledande provningsorgan.



### med direktstrålning

Direktstrålningen värmer det cirkulerande vattnet oavsett solens vinkel mot absorbatom.

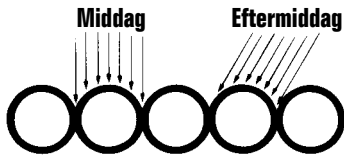

### indirekt strålning

Absorbatorn ger maximalt energiutbyte då dess ytkonstruktion med välvda kanaler är betydligt större än en konventionell plan solfångare.



### via reflektion

De solstrålar som reflekteras från den ena absorbatom träffar genast en annan.

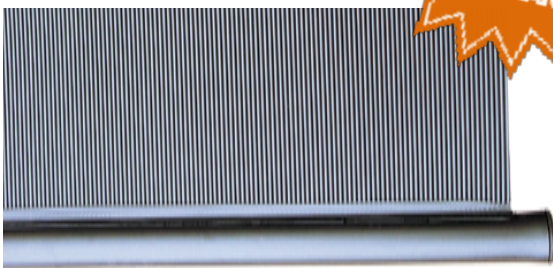
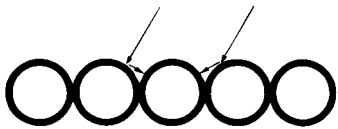

Solfångaren är tillverkad av UV-beständiga material och säljs med 5 års garanti. Vid paketköp ingår de flesta delar för att få ett väl fungerande solfångarsystem.



## Så här fungerar det

Normalt installeras Fafco solfångare på den befintliga filterkretsen och poolens cirkulationspump sköter driften av solfångarna.

Solsystemet bygger på att två T-stycken placeras efter cirkulationspumpen, däremellan placeras en klämventil. Ventilen styrs via en reglercentral vilken mäter temperaturen vid solfångarna och i poolen.

När temperaturen är högre vid solfångarna än i poolen stänger klämventilen och vattnet tar vägen genom solfångarna. Ingen extra energi går till att driva systemet eftersom solfångarna kopplas till poolens befintliga cirkulationspump.

- |                      |                   |
|----------------------|-------------------|
| ① Filter             | ⑤ Termostat pool  |
| ② Filterpump         | ⑥ Klämventil      |
| ③ Kontrollenhet      | ⑦ Backventil      |
| ④ Termostat solpanel | ⑧ Suganslutning   |
|                      | ⑨ Tryckanslutning |

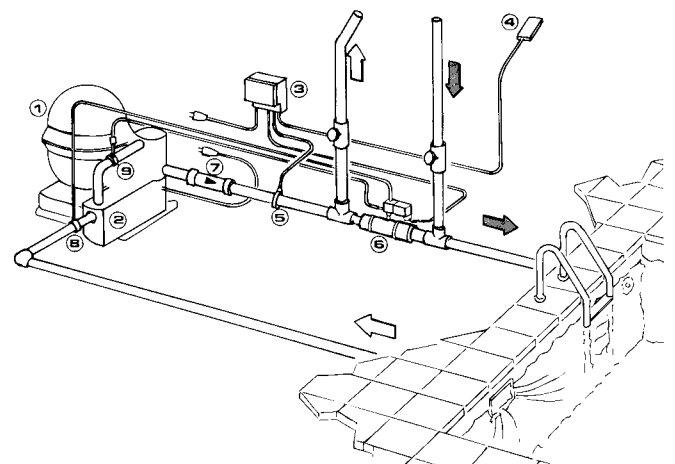
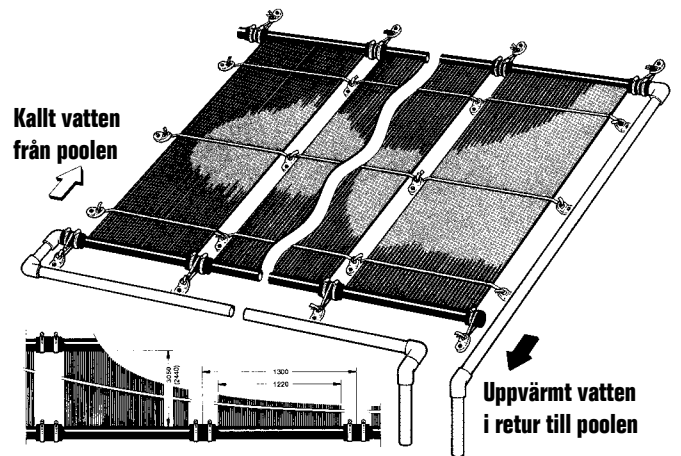

# TEKNISKA DATA

## Fafco solfångarpanel

Längd:	3,7 m <sup>2</sup>	3,0 m <sup>2</sup>
Bredd:	3050 mm	2440 mm
Effektiv solfångaryta:	1310 mm	1310 mm
Vikt (utan vatten):	3,72 m <sup>2</sup>	2,97 m <sup>2</sup>
Vikt (med vatten):	ca. 9 kg	ca. 7 kg
	ca. 19 kg	ca. 14,5 kg

## Flödesmängd/solfångare

max. 1,4 m/h.

## Tryckförlust

Ca. 0,10 bar (ökar ej när flera solfångare kopplas parallellt).

## Max. arbetstryck

2,4 bar vid 28°C och 0,34 bar vid 90°C.

**Effecta AB lämnar 5 års garanti på solfångarpaneler och 2 år på systemutrustning.**

**Solfångarna har testats vid Statens Provningsanstalt och är P-märkta.**

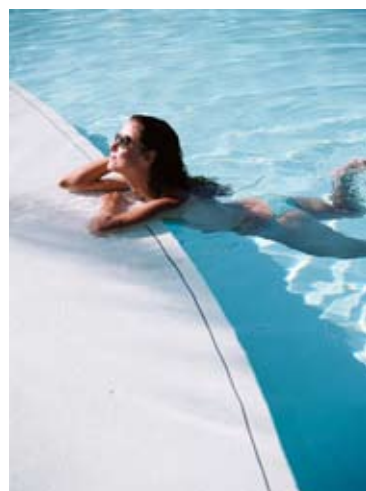
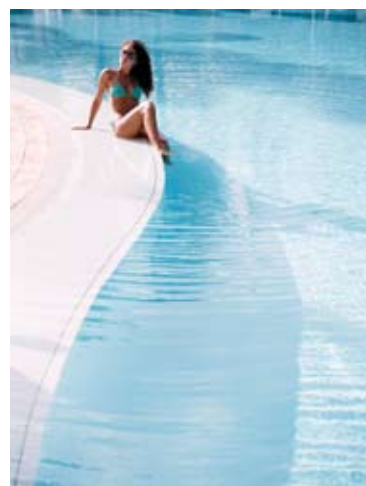

# PRISLISTA 2009-05-01 (inkl.moms)

Poolsofångare	Artikel	Pris
Solfångare Fafco 3,7 m <sup>2</sup>	4000	3.090:-
Solfångare Fafco 3,0 m <sup>2</sup>	4001	2.625:-



Kopplingssats	Artikel	Pris
Innehåller: gummianslutning kort 2 st., slangklämma 4 st., monteringsfäste 5 st., fästband 8 st	4002	488:-

Anläggningssats	Artikel	Pris
Innehåller: monteringsfäste 5 st., gummianslutning lång 2 st., gumminanslutning kort 1 st., ändmuff 1 st., klämma 7 st., vacuumventil 1 st., backventil 1 st.	4003	2.090:-

**Art. nr. 4003**

Automatiksats	Artikel	Pris
Innehåller: Automatik T5 1 st., hydraulslang 6 m., tryck- och suganslutning, slangklämma 2 st., magnetventil 1 st.	4004	4.990:-

**Art. nr. 4002**

Detaljer	Artikel	Pris
Lagningsats	4007	344:-
Lagningsplugg	4008	19:-
Magnetventil	4009	920:-
Ändmuff	4010	124:-
Vakuumventil	4011	625:-
Klämventil	4012	1.312:-
Slangklämma	4013	50:-
Kort gummianslutning	4014	65:-
Lång gummianslutning	4015	79:-
Fästögla	4016	45:-
Kort nylonband	4017	38:-
Kort vinylband	4018	38:-
Långt nylonband	4019	38:-

**Art. nr. 4004**

Till en normalstor pool på 8x4 m rekommenderas ett paket bestående av följande komponenter:

Solfångare FAFCO 3,7	4 st
Kopplingssats	4 st
Anläggningssats	1 st
Automatiksats	1 st

Pris: 20.950:- inkl. moms



Samtliga priser är inklusive moms och exklusive frakt.  
Vi fraktar med DHL.  
Expeditionsavgift om 70:- tillkommer på order under 950:-

Vi förbehåller oss rätten till eventuella ändringar av produktspecifikationer och priser utan föregående varsel.

**Ordertel. 0300-223 20 – Faxorder. 0300-223 95**



**Effecta AB – Västra Rågdalsvägen 21 – 434 96 Kungsbacka**  
**Tel. 0300-223 20 – Fax. 0300-223 95**  
**E-post. [info@effecta.se](mailto:info@effecta.se) – [www.effecta.se](http://www.effecta.se)**